



NELSON. SoloRain Programmable
Actuator Instructions Models 8010,
8012 and 8029

Instrucciones para el Actuador
Programable SoloRain de **NELSON.**
Modelos 8010, 8012 y 8029

Istruzioni per l'Azionatore
Programmabile SoloRain **NELSON.**
Modelli 8010, 8012 ed 8029

Instructions sur l'Actionneur
Programmable SoloRain de **NELSON.**
Modèles 8010, 8012 et 8029

SoloRain da **NELSON.** Instruções para o
Atuador Programável Modelos 8010,
8012 e 8029

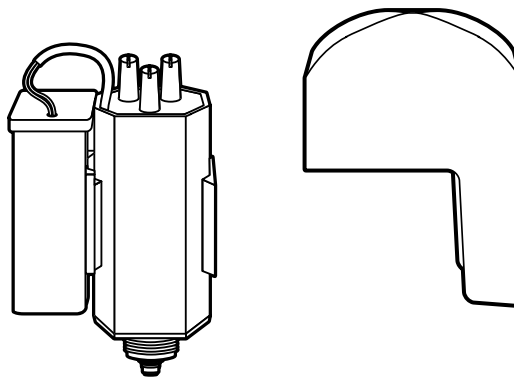

NELSON SoloRain Programmable Actuator Instructions Models 8010, 8012 and 8029

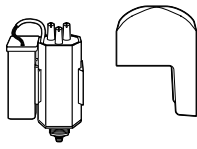

Valve Compatibility Table

Listed below are the adapters which allow you to use the SoloRain product with the valves listed. Solorain models 8010, 8030 and 8090 are compatible with all Nelson valves. Use the following table to select the appropriate adapter for the valve on which it will be installed.

Always remember to install the protective cover on models 8010, 8012 and 8029.

8010, 8030 sold with Nelson adapter	*Model 77422: Hardie adapter only
compatible with Nelson's NE adapter: 7901 / 7916(BSP) 7911 / 7917(BSP) 7931 7941 7951 / 7971(BSP) 7952 / 7972(BSP) 7953 / 7973(BSP)	Hardie 100, 700, 2400 Hardie 623 DPR** Richdel 205TF, 711 APR, 713 APR Irritrol 216 Superior 950, 800 Hit 510 Buckner 20021, 20321 Bermad 1" Dorot 1" Griswold 1" Galcon 1"
7981 / 7991(BSP)** 7982 / 7992(BSP)**	
*Model 77423:	*Model 77424: Rainbird adapter only
Toro Flo-pro	Rainbird PEB, DV, DVF, ASVF, EFB-CP, GB, PGA

* Models 77422, 77423 and 77424 are sold separately.
** No adapter required for these valves.

A. INTRODUCTION

Thank you for selecting Nelson's SoloRain Programmable Actuator. This programmable actuator, with the latest technology, is proven reliable, easy to install and will make your watering more effective.

Please read the instructions carefully to get familiar with important precautions, programming, operation and installation instructions.

Important: Read all instructions before inserting the 9V battery. Be sure to save this booklet for future reference.

If you have any questions regarding your Nelson SoloRain Programmable Actuator, please call our free technical assistance hotline, 800-NELSON8 (inside USA) or 309-690-2200 (outside USA).

B. SPECIFICATIONS

- Features**
 - Manual on and off
 - Length of watering time: 1 minute to 5-1/2 hours
 - 3 dials for easy scheduling
 - Automatic watering up to 2 times per day
- Electrical**
 - Powered by a 9V alkaline battery (one year operation)
- Technical Data**
 - Operating temperature range: 32° to 120° F
 - Dimensions: 4-3/4" H x 2-1/2" W x 1-3/4" D
 - Made of nylon plastic construction
 - Completely waterproof/submersible in up to 6 ft. of water
 - Operating pressure: 7 PSI to 150 PSI
 - Weight: 6 oz. with battery
 - Easy to install and program
 - Safety cover supplied
 - Compatible with most available valves via adapters

C. INSTALLATION

- Timing and battery installation**
 - Before connecting the battery**, set the dials on the SoloRain Programmable Actuator panel to the current time:
 - Set dial 1 on the hour
 - Set dial 2 on the minutes
 - Set dial 3 on AM or PM - never on  or off
 - Connect a high quality 9V alkaline battery, such as Energizer® (Energizer® is the registered trademark of the Eveready Battery Co., Inc.). Place the connected battery in battery compartment. An audible "click" of the plunger will indicate that the battery is connected.



Important: Make sure the battery lid is on straight and secure to insure waterproofness.

- Programmable Actuator installation**
 - Replace AC solenoid and bleed collar (if one exists) with Nelson SoloRain Programmable Actuator and adapter.
 - Do not operate a manual bleed lever if your valve is equipped with one. It could cause the plunger to latch in the open position.

Notice: some Hardie valves have AC solenoids with the o-ring embedded into the solenoid. It will be necessary to use two o-rings as illustrated.

Note: Choose the adapter appropriate for the valve on which it will be installed. See Valve Compatibility Table.

- Screw the programmable actuator and adapter finger tight into valve.

Note: It may be necessary to remove the battery compartment while screwing in the actuator to clear the flow control on the valve. The plastic battery compartment separates from the unit by simply sliding the compartment up.

Remember to reattach the compartment when the actuator has been installed and install the protective cover.

D. PROGRAMMING

The programming of the SoloRain Programmable Actuator is easy and fast by using the 3 dials.

- Dial 1:** sets the hour to start watering
- Dial 2:** sets the watering duration in minutes

- Dial 3:** sets the watering programs as follows:

- **AM:** Morning
- **PM:** Afternoon
-  : **MANUAL** start for a watering time indicated by dial 2
- **a:** Daily cycle for a watering time indicated by dial 2
- **b:** Cycle every three days for a watering time indicated by dial 2
- **c:** Daily cycle for a watering time as set by the duration on dial 2 divided by 5
- **d:** Daily cycle for a watering time as set by the duration on dial 2 multiplied by 6
- **e:** Two daily cycles for a watering time as set by the duration on dial 2, at 12 hour intervals
- **OFF:** Manual stop



E. PROGRAMMING EXAMPLES

- Setting the time**
We are going to set the SoloRain Programmable Actuator at **10:35 AM**: Before connecting the battery,
 - Set dial 1 on **10**
 - Set dial 2 on **35**
 - Set dial 3 on **AM**
 - Connect a 9V alkaline battery and place in its compartment. An audible "click" of the plunger will indicate that the battery is connected.

Important: Make sure the battery lid is on straight and secure to insure waterproofness.

The SoloRain Programmable Actuator's clock is set and is now ready for programming.

The watering programs:

- a:** Setting the SoloRain Programmable Actuator to start watering every day at **8:00 AM for 30 minutes**.
 - Set dial 1 on **8**
 - Set dial 2 on **30**
 - Set dial 3 on "a" side **AM**

Your SoloRain Programmable Actuator is now ready to start watering daily at 8:00 AM for 30 minutes.

- b:** Setting the SoloRain Programmable Actuator every 3 days at 6:00 PM for **10 minutes**.
 - Set dial 1 on **6**
 - Set dial 2 on **10**
 - Set dial 3 on "b" side **PM**

Your SoloRain Programmable Actuator is now ready to start watering at 6:00 PM for 10 minutes, every three days. Watering can start on first or third day.

- c:** Setting the SoloRain Programmable Actuator every day at 9:00 AM for **2 minutes**.
 - Set dial 1 on **9**
 - Set dial 2 on **10**
 - Set dial 3 on "c" side **AM**

Your SoloRain Programmable Actuator is now ready to water 2 minutes (watering time as set by duration on dial 2 divided by 5) every day starting at 9:00 AM.

- d:** Setting the SoloRain Programmable Actuator to water every day at **11:00 AM for 2 hours**.
 - Set dial 1 on **11**
 - Set dial 2 on **20**
 - Set dial 3 on "d" side **AM**

Your SoloRain Programmable Actuator is now ready to water 2 hours (watering time as set by duration on dial 2 multiplied by 6) every day starting at 11:00 AM.

- e:** Setting the SoloRain Programmable Actuator to water every day twice for **25 minutes at 12 hours intervals** beginning at **9:00 AM** and on other period at **9:00 PM**.
 - Set dial 1 on **9**
 - Set dial 2 on **25**
 - Set dial 3 on "e" side **AM**

Your SoloRain Programmable Actuator is now ready to water every day for 25 minutes twice at 12 hour intervals beginning at 9:00 AM and at 9:00 PM.

Manual Operation

START:

Set the SoloRain Programmable Actuator on manual to start watering for **5 minutes**

- Set dial 2 on 5
- Set dial 3 on 

The SoloRain Programmable Actuator will start watering immediately for 5 minutes.

Notice: During a timed manual operation you may switch

the dials to your desired program. At the end of the timed manual operation, your SoloRain Programmable Actuator will recognize the desired program.

STOP:

- Set dial 3 on **OFF**

Your SoloRain Programmable Actuator will stop immediately.

F. MAINTENANCE

- Replace 9V alkaline battery each operating season
- If your SoloRain Programmable Actuator does not appear to be working properly, confirm the following:
 - you are using a high quality 9V alkaline battery, such as Energizer® (no rechargeables)
 - battery has good connection to the terminal strip
 - actuator is installed with correct valve adapter
 - plunger is not plugged with dirt or sand
 - operating pressure is below 150 psi

NELSON WARRANTY

Electronic products are warranted for two (2) years. In the event of such defects, Nelson will repair or replace, at its option, the product or the defective part.

This warranty does not extend to damage to a Nelson product or part resulting from accident, misuse, alteration, neglect, abuse, improper installation or normal wear and tear or to exterior appearance and color. This warranty extends only to the original use of the Nelson product.

If a defect arises in a Nelson product or part within the warranty period, you should contact your Nelson Retailer, Distributor or L.R. Nelson Corporation.

Nelson may, at its option, require the product or part to be returned to a Nelson service point or your Retailer or Distributor. Nelson will determine whether the claimed defect is covered by the warranty. If coverage is found, the product will be repaired or replaced. Please allow 4 to 6 weeks for completion of repairs or replacement and return of the product or part. If a product or part is replaced the replacement is warranted only for the remainder of the original product or part warranty period.

This warranty gives you specific legal rights, and you may also have other rights which vary from state to state. L.R. Nelson Corporation does not authorize any person to create for it any other obligation or liability in connection with Nelson products.

Instrucciones para el Actuador Programable SoloRain de NELSON Modelos 8010, 8012 y 8029



Tabla de Compatibilidad de válvulas

A continuación encontrará una lista de los adaptadores que le permiten utilizar los productos SoloRain con las válvulas indicadas. Los modelos SoloRain 8010, 8030 y 8090 son compatibles con cualquier válvula Nelson. En la tabla siguiente podrá seleccionar el adaptador más adecuado para la válvula en la que lo vaya a instalar.

En los modelos 8010 y 8030, siempre recuerde instalar el anillo protector.

8010, 8030 se vende junto con los adaptadores y Hardie		*Modelo 77422: Adaptador Hardie solamente	
compatible con el adaptador NE Nelson:		Hardie 100, 700, 2400	
7901 / 7916(BSP)		Hardie 623 DPR**	
7911 / 7917(BSP)		Richdel 205TF, 711 APR, 713 APR	
7931		Irritrol 216	
7941		Superior 950, 800	
7951 / 7971(BSP)		Hit 510	
7952 / 7972(BSP)		Buckner 20021, 20321	
7953 / 7973(BSP)		Bermad 1"	
		Dorot 1"	
7981 / 7991(BSP)**		Griswold 1"	
7982 / 7992(BSP)**		Galcon 1"	
*Modelo 77423: Adaptador Toro solamente		*Modelo 77424: Adaptador Rainbird solamente	
Toro Flo-pro		Rainbird PEB, DV, DVF, ASVF, EFB-CP, GB, PGA	

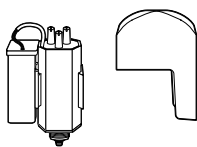
* Los modelos 77422, 77423 y 77424 se venden separadamente
** Estas válvulas no necesitan adaptadores

A. INTRODUCCION

Mucho agradecemos el que haya elegido un Actuador Programable SoloRain de Nelson. Este actuador programable de tecnología de punta, es confiable, fácil de instalar y hará que su riego sea más eficiente. Le rogamos que lea las instrucciones cuidadosamente para que se familiarice con las instrucciones de programación, operación e importantes medidas de precaución.

Importante: Lea todas las instrucciones antes de colocar la pila de 9 V. No olvide conservar este folleto para futuras consultas.

Si tiene alguna duda respecto al Actuador Programable SoloRain de Nelson, llame sin cargo a nuestra línea directa de asistencia técnica, 800-489-4568 (dentro de los EE.UU.) or 309-690-2200 (fuera de los EE.UU.).

B. ESPECIFICACIONES

• Características

- Encendido y apagado manual
- Ciclo de riego: 1 minuto a 5-1/2 horas
- 3 discos para facilitar la programación
- Riego automático de hasta 2 veces por día

• Características eléctricas

- Alimentado por una batería alcalina de 9V (un año de funcionamiento)

• Sistema eléctrico

- Gama de temperatura de operación: 32° a 120° F
- Dimensiones: 4-3/4" altura x 2-1/2" ancho x 1-3/4" profundidad
- Realizados en plástico reforzado con nylon.
- Totalmente impermeable/sumergible en hasta 6 pies de agua
- Presión de operación: 7 a 150 PSI
- Peso: 6 oz. con batería
- Fácil de instalar y programar
- Se suministra una cubierta protectora
- Compatible con la mayoría de las válvulas por medio de adaptadores

C. INSTALACION

• Temorización e instalación de la batería

- Antes de conectar la batería, ponga la hora actual en los discos en el tablero del Actuador Programable SoloRain:

1. Ponga el dial 1 en la hora
2. Ponga el dial 2 en los minutos
3. Ponga el dial 3 en posición AM o PM, pero nunca en posición OFF o apagado.
4. Conecte una batería alcalina de 9V de buena calidad, tal como una Energizer® (Energizer is marca registrada de Eveready Battery Co., Inc.). Ponga la batería conectada en el compartimento de la batería.



un clic audible del émbolo indicará que la batería está conectada.

Importante: Asegúrese de poner la tapa de la batería bien recta y firme para garantizar la impermeabilidad.

• Instalación del Actuador Programable

- Reemplace el solenoide CA y collar de purga (si lo tiene) con Actuador Programable SoloRain Nelson y el adaptador.
- Si la válvula tiene una palanca de purgado manual, no la utilice. Podría hacer que el pistón quedase bloqueado en posición abierta.

Aviso: Algunas válvula Hardie tienen solenoides CA con la junta tórica embutida en el solenoide. Será necesario usar las juntas tóricas como se ilustra.

Nota: Elija el más apropiado para la válvula en que se va a instalar. Vea la tabla de compatibilidad de válvulas.

- Atornille a mano el actuador programable y el adaptador en la válvula.

Nota: A veces es necesario extraer el compartimento de la batería mientras se atornilla el actuador para despejar el control de caudal en la válvula. Para separar el compartimento de plástico para las pilas de la unidad sólo tiene que deslizarlo hacia arriba. Recuerde volver a colocar en su sitio el compartimento una vez instalado el solenoide; a continuación, coloque la tapa protectora.

D. PROGRAMACION

La programación del Actuador Programable SoloRain es fácil y rápida utilizando los 3 diales o discos.

- **Dial 1:** fija la hora para iniciar el riego
- **Dial 2:** fija la duración del riego en minutos
- **Dial 3:** fija los programas de riego de la siguiente manera:
 - AM: Mañana
 - PM: Tarde
 - Encendido MANUAL para un tiempo de riego indicado por el dial 2
 - a: Ciclo diario para un tiempo de riego indicado por el dial 2
 - b: Ciclo cada tres días para un tiempo de riego indicado por el dial 2
 - c: Ciclo diario para un tiempo de riego según lo fijado por la duración en el dial 2 dividido por 5
 - d: Ciclo diario para un tiempo de riego según lo fijado por la duración en el dial 2 multiplicado por 6
 - e: Dos ciclos diarios para un tiempo de riego según lo fijado por la duración en el dial 2, en intervalos de 12 horas
 - OFF: (APAGADO): Apagado manual



E. EJEMPLOS DE PROGRAMACION

• Ajuste de la hora

Vamos a poner el Actuador Programable SoloRain a las 10:35 AM: Antes de conectar la batería:

1. Ponga el dial 1 en 10
2. Ponga el dial 2 en 35
3. Ponga el dial 3 en AM

4. Conecte la batería alcalina de 9V y póngala en el compartimento para batería. Un clic audible del émbolo indicará que la batería está conectada.

Importante: Asegúrese de poner la tapa de la batería bien recta y firme para garantizar la impermeabilidad.

El reloj del Actuador Programable SoloRain está puesto a la hora y listo para la programación.

Los programas de riego:

- **a:** Ajuste del Actuador Programable SoloRain para que inicie el riego todos los días a las 8:00 AM por 30 minutos.

1. Ponga el dial 1 en 8
2. Ponga el dial 2 en 30
3. Ponga el dial 3 en el lado "a" AM

Su Actuador Programable SoloRain ahora está listo para iniciar el riego a las 8:00 AM por 30 minutos.

- **b:** Ajuste del Actuador Programable SoloRain para cada 3 días a las 6:00 PM por 10 minutos.

1. Ponga el dial 1 en 6
2. Ponga el dial 2 en 10
3. Ponga el dial 3 en el lado "b" PM

Su Actuador Programable SoloRain ahora está listo para iniciar el riego a las 6:00 PM por 10 minutos, cada tres días. El riego podrá empezar el primer o el tercer día.

- **c:** Ajuste del Actuador Programable SoloRain para regar todos los días a las 9:00 AM por 2 minutos.

1. Ponga el dial 1 en 9
2. Ponga el dial 2 en 10
3. Ponga el dial 3 en el lado "c" AM

Su Actuador Programable SoloRain ahora está listo para regar 2 minutos (tiempo de riego según lo fijado por la duración en dial 2 dividido por 5) todos los días comenzando a las 9:00 AM.

- **d:** Ajuste del Actuador Programable SoloRain para regar todos días a las 11:00 AM por 2 horas.

1. Ponga el dial 1 en 11
2. Ponga el dial 2 en 20
3. Ponga el dial 3 en el lado "d" AM

Su Actuador Programable SoloRain ahora está listo para regar 2 horas (tiempo de riego según lo fijado por la duración en el dial 2 multiplicado por 6) todos los días comenzando a las 11:00 AM.

- **e:** Ajuste del Actuador Programable SoloRain para regar todos los días por 25 minutos en intervalos de 12 horas comenzando a las 9:00 AM y en otro período a las 9:00 PM.

1. Ponga el dial 1 en 9
2. Ponga el dial 2 en 25
3. Ponga el dial 3 en el lado "e" AM

Su Actuador Programable SoloRain ahora está listo para regar todos los días por 25 minutos dos veces en intervalos de 12 horas comenzando a las 9:00 AM y a las 9:00 PM.

• Operación manual

INICIO: Ponga el Actuador Programable SoloRain en manual para iniciar el riego por 5 minutos.

1. Ponga el dial 2 en 5
2. Ponga el dial 3 en

El Actuador Programable SoloRain iniciará el riego inmediatamente por 5 minutos.

Aviso: Durante la operación manual temporizada, usted puede cambiar los discos al programa deseado. Al final de la operación manual temporizada el actuador programable reconocerá el programa deseado.

APAGADO:

1. Ponga el dial 3 en OFF (APAGADO)

Su Actuador Programable SoloRain se apagará inmediatamente.

F. MANTENIMIENTO

- Cambie la batería alcalina de 9V cada temporada de operación

- Si su Actuador Programable SoloRain no parece estar funcionando debidamente, confirme lo siguiente:

- Está usando una batería alcalina de buena calidad, tal como una Energizer® (no recargable)
- la batería tiene buena conexión a una regleta de terminales
- el impulsor está instalado con el adaptador correcto para la válvula
- el émbolo no está atorado con tierra o arena
- la presión de operación es inferior a 150 psi

GARANTIA NELSON

Los productos electrónicos están garantizados por un período de dos (2) años. En el caso de defectos, Nelson reparará o reemplazará, a su opción, el producto o la pieza defectuosa.

Esta garantía no cubre daños causados a un producto o pieza Nelson por accidente, uso indebido, alteración, descuido, maltrato, instalación incorrecta o deterioro por uso normal o la apariencia y color exterior. Esta garantía cubre solamente el uso por el comprador original del producto Nelson.

Si llegara a aparecer un defecto en un producto o pieza Nelson dentro del período de garantía, ponerse en contacto con el comerciante minorista de productos Nelson, distribuidor o L.R. Nelson Corporation.

Nelson Puede, a su opción, solicitar la devolución del producto o pieza a un centro de servicio Nelson o al comerciante minorista o distribuidor. Nelson determinará si el defecto reclamado está cubierto por la garantía. En caso afirmativo, el producto será reparado o reemplazado. La reparación o el reemplazo y el envío al consumidor del producto o pieza se demorará entre 4 a 6 semanas. En caso de reemplazarse el producto o pieza, el reemplazo está garantizado solamente por el período restante de la garantía del producto o pieza original.

Esta garantía le da derechos legales específicos y usted puede tener otros derechos que varían de un estado a otro. L.R. Nelson Corporation no autoriza a nadie para que cree en su nombre ninguna otra obligación o responsabilidad con relación a los productos Nelson.

Istruzioni per l'Azionatore Programmabile SoloRain NELSON. Modelli 8010, 8012 ed 8029



Tabella compatibili di Valvole

Di seguito sono elencati gli adattatori che consentono l'uso dei prodotti SoloRain con le valvole indicate. I modelli SoloRain 8010, 8030 e 8090 sono compatibili con tutte le valvole Nelson. Per selezionare l'adattatore da installare sulla valvola, fare riferimento alla tabella seguente.

Ricordarsi sempre di installare lo schermo protettivo sui modelli 8010 e 8030.

8010, 8030 venduto con gli adattatore Nelson e Hardie	*Modello 77422: Adattatore Hardie solamente
compatibile con l'adattatore NE Nelson:	Hardie 100, 700, 2400 Hardie 623 DPR**
7901 / 7916(BSP) 7911 / 7917(BSP)	Richdel 205TF, 711APR, 713 APR
7931 7941	Irritrol 216 Superior 950, 800
7951 / 7971(BSP) 7952 / 7972(BSP) 7953 / 7973(BSP)	Hit 510 Buckner 20021, 20321 Bernad 1" Dorot 1" Griswold 1" Galcon 1"
7981 / 7991(BSP)** 7982 / 7992(BSP)**	
*Modello 77423: Adattatore Toro solamente	*Modello 77424: Adattatore Rainbird solamente
Toro Flo-pro	Rainbird PEB, DV, DVF, ASVF, EFB-CP, GB, PGA

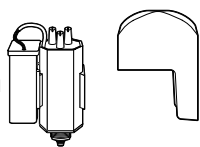
* I Modelli 77422, 77423 e 77424 sono venduti separatamente
** Nessuno adattatore è necessario per queste valvole

A. INTRODUZIONE

Vi ringraziamo per avere scelto l'Azionatore Programmabile SoloRain Nelson. Questo azionatore programmabile, frutto della più recente tecnologia, è estremamente affidabile, di facile installazione e renderà ancora più efficace l'innaffiamento. Si prega di leggere attentamente le istruzioni qui contenute, per familiarizzarsi con le relative misure precauzionali e le modalità di programmazione, operative e di installazione.

Importante: prima di inserire la batteria da 9V, si prega di leggere attentamente le istruzioni. Conservare il presente libretto per riferimento futuro.

Per maggiori informazioni sull'Azionatore Programmabile SoloRain Nelson, chiamate il nostro numero verde di assistenza tecnica, 800-489-4568 (negli USA) or 309-690-2200 (fuori dagli USA).

B. SPECIFICHE

• Caratteristiche

- Avvio e arresto manuali
- Tempi di innaffiamento: da 1 minuto a 5 1/2 ore
- 3 tasti per agevolare la programmazione
- Innaffiamento automatico fino a 2 volte al giorno

• Parti elettriche

- Alimentato da una batteria alcalina a 9V (durata un anno)

• Dati Tecnici

- Temperature operative: da 32° a 120°F
- Dimensioni: altezza 4-3/4" x larghezza 2-1/2" x profondità 1-3/4"
- Realizzato con resina a base di nylon
- Completamente impermeabile/sommersiibile in acqua fino ad una profondità di 6 piedi
- Pressioni operative: da 7 PSI a 150 PSI
- Peso: 6 once, compresa la batteria
- Facile da installare e da programmare
- Fornito con custodia protettiva di sicurezza
- Compatibile con la maggior parte delle valvole in commercio grazie agli adattatori

C. INSTALLAZIONE

• Programmazione ed installazione della batteria

- Prima di installare la batteria, impostare i tasti posti sul pannello dell'Azionatore Programmabile SoloRain sull'ora corrente:

1. Impostare il tasto 1 sull'ora
2. Impostare il tasto 2 sui minuti
3. Impostare il quadrante 3 su AM o PM e mai su  o su spento.
4. Collegare una batteria alcalina a 9V di alta qualità, come le batterie Energizer® (Energizer è il marchio registrato di Eveready Battery Co. Inc.). Porre la batteria collegata nell'apposito scomparto. Un "click" proveniente dallo stantuffo indica che la batteria è



collegata.

Importante: assicurarsi che il coperchio della batteria sia installato e fissarlo per garantire l'impermeabilità.

• Installazione dell'Azionatore Programmabile

- Sostituire il solenoide CA ed il collare di spurgo (se installato) con l'Azionatore Programmabile SoloRain ed il relativo adattatore.
- Se la valvola dispone di una leva di sfiatione manuale, si prega di non utilizzarla. Essa potrebbe causare il blocco dello stantuffo nella posizione di apertura.

Nota: Alcune valvole Hardie sono dotate di solenoidi CA con l'O-ring inserito all'interno del solenoide. Pertanto sarà necessario utilizzare gli O-ring come illustrato.

Nota: Scegliere il tipo più adatto per le valvole utilizzate, consultando la Tabella di Compatibilità delle Valvole.

- Avvitare l'azionatore programmabile e la linguetta dell'adattatore alla valvola.

Nota: durante l'installazione dell'azionatore, è possibile che si renda necessaria la rimozione dello scomparto batteria, per esporre il dispositivo di controllo del flusso posto sulla valvola. Per separare il vano batterie in plastica dall'unità, è sufficiente far scorrere il vano verso l'alto. Una volta completata l'installazione dell'attuatore, reinserire il vano batterie e procedere al posizionamento del rivestimento protettivo.

D. PROGRAMMAZIONE

Grazie ai 3 tasti predisposti, programmare l'Azionatore Programmabile SoloRain è un'operazione semplice e veloce.

- **Tasto 1:** imposta l'ora di inizio dell'innaffiamento

- **Tasto 2:** imposta la durata dell'innaffiamento in minuti

- **Tasto 3:** imposta i seguenti programmi di innaffiamento:

- **AM:** mattino

- **PM:** pomeriggio

- **MANUALE:** per la durata impostata mediante il tasto 2

- **a:** Ciclo quotidiano per la durata impostata mediante il tasto 2

- **b:** Ciclo eseguito ogni tre giorni per la durata impostata mediante il tasto 2

- **c:** Ciclo quotidiano per la durata impostata mediante il tasto 2, diviso per 5

- **d:** Ciclo quotidiano per la durata impostata mediante il tasto 2, moltiplicato per 6

- **e:** Due cicli quotidiani per la durata impostata mediante il tasto 2, ad intervalli di 12 ore

- **OFF:** arresto manuale



E. ESEMPLI DI PROGRAMMAZIONE

• Come impostare l'ora

Impostiamo l'Azionatore Programmabile SoloRain alle ore 10:35 AM. Prima di collegare la batteria:

1. Impostare il tasto 1 su **10**
2. Impostare il tasto 2 su **35**
3. Impostare il tasto 3 su **AM**
4. Collegare la batteria alcalina a 9V e riparla nell'apposito scomparto. Un "click" proveniente dallo stantuffo indica che la batteria è collegata.

Importante: assicurarsi che il coperchio della batteria sia installato e fissarlo per garantire l'impermeabilità.

A questo punto l'orologio dell'Azionatore Programmabile SoloRain è impostato e pronto per la programmazione.

Programma di innaffiamento:

a: impostare l'Azionatore Programmabile SoloRain in modo che si attivi ogni giorno alle **8:00 AM per 30 minuti.**

1. Impostare il tasto 1 su **8**
2. Impostare il tasto 2 su **30**
3. Impostare il tasto 3 sul lato "**a**" **AM**

A questo punto il vostro Azionatore Programmabile SoloRain è pronto per innaffiare ogni giorno alle 8:00 AM per 30 minuti.

b: impostare l'Azionatore Programmabile SoloRain in modo che si attivi ogni 3 giorni dalle **6:00 PM per 10 minuti.**

1. Impostare il tasto 1 su **6**
2. Impostare il tasto 2 su **10**
3. Impostare il tasto 3 sul lato "**b**" **PM**

A questo punto il vostro Azionatore Programmabile SoloRain è pronto per innaffiare ogni tre giorni alle 6:00 AM per 10 minuti. È possibile iniziare ad irrigare il primo o il terzo giorno.

c: impostare l'Azionatore Programmabile SoloRain in modo che si attivi ogni giorno alle **9:00 AM per 2 minuti.**

1. Impostare il tasto 1 su **9**
2. Impostare il tasto 2 su **2**
3. Impostare il tasto 3 sul lato "**c**" **AM**

A questo punto il vostro Azionatore Programmabile SoloRain è pronto per innaffiare ogni giorno alle 9:00 AM per 2 minuti (durata impostata mediante il tasto 2 diviso 5).

d: impostare l'Azionatore Programmabile SoloRain in modo che si attivi ogni giorno alle **11:00 AM per 2 ore.**

1. Impostare il tasto 1 su **11**
2. Impostare il tasto 2 su **20**
3. Impostare il tasto 3 sul lato "**d**" **AM**

A questo punto il vostro Azionatore Programmabile SoloRain è pronto per innaffiare ogni giorno per 2 ore (durata impostata mediante il tasto 2 moltiplicato per 6) iniziando alle 11:00 AM.

e: impostare l'Azionatore Programmabile SoloRain in modo che si attivi due volte al giorno per **25 minuti ad intervalli di 12 ore, alle 9:00 AM ed alle 9:00 PM.**

1. Impostare il tasto 1 su **9**
2. Impostare il tasto 2 su **25**
3. Impostare il tasto 3 sul lato "**e**" **AM**

A questo punto il vostro Azionatore Programmabile SoloRain è pronto per innaffiare due volte al giorno per 25 minuti, ad intervalli di 12 ore, alle 9:00 AM ed alle 9:00 PM.

• Funzionamento Manuale

AVVIO: Impostare l'Azionatore Programmabile SoloRain su funzionamento manuale per eseguire un ciclo di **5 minuti**

1. Impostare il tasto 2 su **5**
2. Impostare il tasto 3 su 

A questo punto il vostro Azionatore Programmabile SoloRain inizierà ad innaffiare immediatamente per 5 minuti.

Nota: Durante un'operazione temporizzata manualmente, è possibile impostare il tastierino sul programma desiderato. Al

termine dell'operazione temporizzata manualmente, il vostro azionatore programmabile riconoscerà il programma scelto.

ARRESTO:

Impostare l'Azionatore Programmabile SoloRain su funzionamento manuale per eseguire un ciclo di **5 minuti**.

1. Impostare il tasto 3 su **OFF**

Il vostro Azionatore Programmabile SoloRain si arresterà immediatamente.

F. MANUTENZIONE

- Sostituire la batteria alcalina a 9V ogni anno

- Se il vostro Azionatore Programmabile SoloRain non funziona correttamente, controllate quanto segue:

- State utilizzando una batteria alcalina di alta qualità, come le batterie Energizer® (non usare batterie riciclabili)
- la batteria è collegata correttamente alla banda terminale
- che l'attuatore sia installato con il corretto adattatore per le valvole
- che lo stantuffo non sia otturato da detriti o sabbia
- che la pressione operativa sia inferiore a 150 PSI

GARANZIA NELSON

Le parti elettroniche sono coperte da garanzia per due (2) anni. Nelson provvederà a riparare o sostituire, a propria discrezione, il prodotto o le parti difettose.

Questa garanzia non copre danni ai prodotti o a parti delle unità Nelson derivanti da

incidenti, uso improprio, modifiche, negligenza, cattivo uso, installazione scorretta o normale usura. Né è applicabile all'aspetto esterno ed al colore dell'unità o parte. La

presente garanzia si intende valida solo se i prodotti Nelson vengono utilizzati per gli usi previsti.

Se durante il periodo di garanzia viene rilevato un difetto in un prodotto Nelson o parte di esso, contattare il Venditore o Distributore Nelson oppure L.R. Nelson Corporation.

Nelson può, a propria discrezione, richiedere che il prodotto o la parte venga portato presso un centro di assistenza Nelson oppure riportato al Venditore o Distributore. Quindi Nelson provvederà a determinare se l'eventuale difetto è coperto da garanzia; in questo caso, il prodotto verrà riparato o sostituito. Il periodo necessario per completare gli interventi di riparazione o sostituzione del prodotto o parte e la spedizione può

variare da 4 a 6 settimane. In caso di sostituzione del prodotto o della parte, la garanzia relativa all'unità o parte sostituita sarà valida solo per il restante periodo di garanzia del prodotto o parte originale.

Questa garanzia concede al proprietario particolari diritti legali, oltre ad eventuali altri diritti previsti nei vani Stati. L.R. Nelson Corporation non autorizza alcuno a definire per proprio conto ulteriori obblighi o responsabilità relativamente ai prodotti Nelson.

Instructions sur l'Actionneur Programmable SoloRain de NELSON.

Modèles 8010, 8012 et 8029

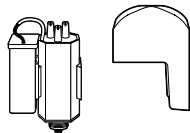

Table de Compatibilité de Vannes

Figure ci-dessous la liste des adaptateurs qui vous permettent d'utiliser le produit SoloRain avec les vannes énumérées. Les modèles SoloRain 8010, 8030 et 8090 sont compatibles avec toutes les vannes Nelson. Utiliser le tableau ci-dessous pour sélectionner l'adaptateur approprié à la vanne sur laquelle il sera installé

Ne pas oublier d'installer l'enveloppe protectrice sur les modèles 8010 et 8030.

8010, 8030 vendu avec les adaptateurs Nelson et Hardie	*Modèle 77422: Adaptateur Hardie uniquement
compatible avec l'adaptateur NE Nelson:	Hardie 100, 700, 2400 Hardie 623 DPR**
7901 / 7916(BSP) 7911 / 7917(BSP) 7931 7941 7951 / 7971(BSP) 7952 / 7972(BSP) 7953 / 7973(BSP)	Richdel 205TF, 711 APR, 713 APR Irritrol 216 Superior 950, 800 Hit 510
7981 / 7991(BSP)** 7982 / 7992(BSP)**	Buckner 20021, 20321 Bernad 1" Dorot 1" Griswold 1" Galcon 1"
*Modèle 77423: Adaptateur Toro uniquement	*Modèle 77424: Adaptateur Rainbird
Toro Flo-pro	Rainbird PEB, DV, DVF, ASVF, EFB-CP, GB, PGA

* Les modèles 77422, 77423 et 77424 sont vendus séparément

** Ces vannes n'ont pas besoin d'adaptateur

A. INTRODUCTION

Nous vous remercions d'avoir choisi l'Actionneur Programmable SoloRain de Nelson. Ce l'actionneur programmable, à la technologie ultra moderne, est fiable, facile à installer et rendra votre arrosage plus efficace. Veuillez lire attentivement les instructions pour vous familiariser avec les précautions importantes, les instructions de programmation, d'utilisation et d'installation.

Important : Lire toutes les instructions avant d'insérer la pile 9 volts. Bien garder cette brochure pour s'y référer à l'avenir.

Si vous avez des questions sur l'Actionneur Programmable SoloRain de Nelson, veuillez appeler notre ligne gratuite d'assistance technique, 800-489-4568 (à l'intérieur des E.U.) or 309-690-2200 (à l'extérieur E.U.).

B. CARACTÉRISTIQUES

• Fonctions

- Marche et arrêt manuels
- Durée d'arrosage : 1 minute à 5,5 heures
- 3 cadrans pour faciliter la programmation
- Arrosage automatique jusqu'à 2 fois par jour

• Électriques

- Alimentation par une pile alcaline de 9 V (fonctionnement pendant un an)

• Données techniques

- Température de fonctionnement : 0°C à 49°C
- Dimensions : 12 cm de haut x 6,3 cm de large et 4,4 cm de profondeur
- Faits en plastique nylon
- Complètement étanche et submersible jusqu'à 2 m d'eau
- Pression de fonctionnement : 0,5 à 10 bars
- Poids : 170 g avec pile
- Faciles à installer et à programmer
- Couvercle de sécurité fourni
- Compatible avec la plupart des vannes grâce aux des adaptateurs.

C. INSTALLATION

• Mise à l'heure et installation de la pile

- Avant de brancher la pile, réglez les cadrans sur le tableau de l'Actionneur Programmable SoloRain à l'heure actuelle:

1. Réglez le cadran 1 sur l'heure
2. Réglez le cadran 2 sur les minutes
3. Réglez le cadran 3 sur AM ou PM - jamais sur  ou sur ARRÊT



4. Brancher une pile alcaline 9 V de haute qualité, telle que Energizer® (Energizer est la marque déposée de Eveready Battery Co., Inc.) Placer la batterie branchée dans le boîtier de pile. Un clic audible du contact indique que la pile est branchée.

Important : Assurez-vous que le couvercle soit droit et bloqué pour assurer l'étanchéité.

• Installation de l'Actionneur Programmable

- Remplacez l'électro-vanne alternative et le collier de purge (s'il, y a lieu) par un adaptateur et un Actionneur Programmable SoloRain Nelson.
- Ne pas utiliser une l'ouverture manuelle si votre vanne en est équipée. Cela pourrait verrouiller le piston sur la position ouverte.

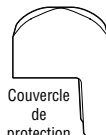

Remarque : Certaines électro-vannes Hardie possèdent des bobines à courant alternatif avec le joint torique intégré à la bobine. Il est nécessaire d'utiliser les joints toriques conformément à l'illustration.

Remarque : Choisissez l'adaptateur approprié pour la vanne sur lequel il sera installé. Consultez le tableau de compatibilité des vannes.

- Vissez l'actionneur programmable et l'adaptateur sur la vanne en les serrant aux doigts.

Remarque : Il peut être nécessaire de déposer le boîtier de pile lors du vissage de l'actionneur pour dégager la commande de débit sur la vanne. Séparer le compartiment à piles en plastique du dispositif simplement en le faisant glisser vers le haut. Penser à repositionner le compartiment lorsque le programmeur a été installé et installer correctement le couvercle de protection.

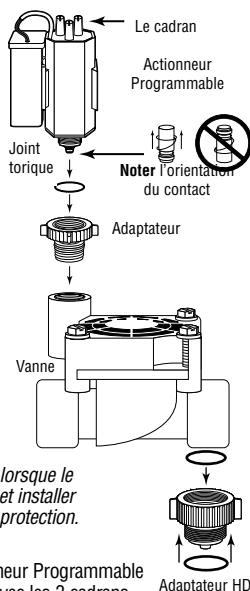

D. PROGRAMMATION

La programmation de l'Actionneur Programmable SoloRain est facile et rapide avec les 3 cadrans.

- **Cadran 1** : règle l'heure de début d'arrosage
- **Cadran 2** : règle la durée d'arrosage en minutes
- **Cadran 3** : règle les programmes d'arrosage de la manière suivante :

- **AM**: matin
- **PM**: après-midi
-  : Démarrage **MANUEL** pour une durée d'arrosage indiquée sur le cadran 2
- **a**: cycle quotidien pour une durée d'arrosage indiquée sur le cadran 2
- **b**: cycle tous les trois jours pour une durée d'arrosage indiquée sur le cadran 2
- **c**: cycle quotidien pour une durée d'arrosage définie par la durée indiquée sur le cadran 2 divisée par 5
- **d**: cycle quotidien pour une durée d'arrosage définie par la durée indiquée sur le cadran 2 multipliée par 6
- **e**: deux cycle quotidiens pour une durée d'arrosage définie par la durée indiquée sur le cadran 2 à 12 heures d'intervalle
- **ARRÊT**: arrêt manuel



E. EXEMPLES DE PROGRAMMATION

• Réglage de l'heure

- Nous allons régler le déclencheur programmable SoloRain à **10h35** : Avant de brancher la pile
1. Réglez le cadran 1 sur **10**
 2. Réglez le cadran 2 sur **35**
 3. Réglez le cadran 3 sur **AM**
 4. Brancher une pile alcaline 9 V de haute qualité, telle que Energizer® (Energizer est la marque déposée de Eveready Battery Co., Inc.) Placer la batterie branchée dans le boîtier de pile. Un clic audible du contact indique que la pile est branchée.

Important : Assurez-vous que le couvercle de la pile soit droit et bloqué pour assurer l'étanchéité.

La montre de l'Actionneur Programmable SoloRain est réglée et désormais prête pour la programmation.

Le programme d'arrosage :

- **a**: Régler l'Actionneur Programmable SoloRain pour commencer l'arrosage tous les jours à **8h00** pendant **30 minutes**.
 1. Réglez le cadran 1 sur **8**
 2. Réglez le cadran 2 sur **30**
 3. Réglez le cadran 3 sur **"a"** côté **AM**

L'Actionneur Programmable SoloRain est désormais prêt à commencer l'arrosage tous les jours à **8h00** pendant **30 minutes**.

- **b**: Régler l'Actionneur Programmable SoloRain pour commencer l'arrosage tous les 3 jours à **18h00** pendant **10 minutes**.
 1. Réglez le cadran 1 sur **6**
 2. Réglez le cadran 2 sur **10**
 3. Réglez le cadran 3 sur **"b"** côté **PM**

L'Actionneur Programmable SoloRain est désormais prêt à commencer l'arrosage tous les trois jours à **18h00** pendant **10 minutes**. L'arrosage peut être programmé chaque jour ou tous les trois jours.

- **c**: Régler l'Actionneur Programmable SoloRain pour commencer l'arrosage tous les jours à **9h00** pendant **2 minutes**.
 1. Réglez le cadran 1 sur **9**
 2. Réglez le cadran 2 sur **10**
 3. Réglez le cadran 3 sur **"c"** côté **AM**

L'Actionneur Programmable SoloRain est désormais prêt à commencer l'arrosage tous les jours à **9h00** pendant **2 minutes** (durée d'arrosage définie par la durée indiquée sur le cadran 2 divisée par 5).

- **d**: Régler l'Actionneur Programmable SoloRain pour arroser tous les jours à **11h00** pendant **2 heures**.
 1. Réglez le cadran 1 sur **11**
 2. Réglez le cadran 2 sur **20**
 3. Réglez le cadran 3 sur **"d"** côté **AM**

L'Actionneur Programmable SoloRain est désormais prêt à arroser tous les jours à **11h00** pendant **2 heures** (durée d'arrosage définie par la durée indiquée sur le cadran 2 multipliée par 6).

- **e**: Régler l'Actionneur Programmable SoloRain pour arroser tous les jours pendant deux fois **25 minutes** à **12 heures d'intervalle** à **9h00** et à **21h00**.
 1. Réglez le cadran 1 sur **9**
 2. Réglez le cadran 2 sur **25**
 3. Réglez le cadran 3 sur **"e"** côté **AM**

L'Actionneur Programmable SoloRain est désormais prêt à arroser tous les jours pendant **25 minutes deux fois** à **12 heures d'intervalle** en commençant à **9h00** et à **21h00**.

• Fonctionnement manuel

DÉMARRAGE :

Régler l'Actionneur Programmable SoloRain sur manuel pour commencer à arroser pendant **5 minutes**.

1. Réglez le cadran 2 sur **5**
2. Réglez le cadran 3 sur 

Le Actionneur Programmable SoloRain commence à arroser immédiatement pendant **5 minutes**.

Remarque : Lors d'un fonctionnement manuel minuté, vous pouvez déplacer les cadrans sur le programme désiré. A la fin du fonctionnement manuel minuté, l'Actionneur Programmable SoloRain reconnaît le programme désiré.

ARRÊT :

1. Réglez le cadran 3 sur **ARRÊT**

L'Actionneur Programmable SoloRain coupe immédiatement l'arrosage.

F. MAINTENANCE

- Remplacez la pile **alcaline** de 9 V à chaque saison d'utilisation
- Si l'Actionneur Programmable SoloRain ne paraît pas marcher correctement, faites les vérifications suivantes:
 - vous utilisez une pile alcaline de haute qualité, telle que Energizer® (pas rechargeable)
 - la pile a de bonnes connexions au bornier
 - l'actionneur est installé avec le bon adaptateur de vanne
 - le piston n'est pas bouché par de la saleté ou du sable
 - la pression de fonctionnement est inférieure à 8,3 bars

GARANTIE NELSON

Les produits électroniques sont garantis pendant deux (2) ans. En cas de défaut, Nelson réparera ou remplacera, selon sa décision, le produit ou la pièce défectueuse.

Cette garantie ne couvre pas les détériorations d'un produit Nelson suite à un accident, une mauvaise utilisation, une modification, une négligence, un abus, une mauvaise installation ou une usure normale, et ne s'applique pas à la couler ou à l'aspect extérieur. Cette garantie n'est valide que pour l'utilisateur original du produit Nelson.

En cas de défaut d'un produit ou d'une pièce Nelson pendant la période de garantie, il faut contacter le commerçant Nelson, le distributeur Nelson ou L.R. Nelson Corporation.

Nelson peut, selon sa décision, demander que le produit ou la pièce soit envoyé à un centre de réparation Nelson ou à votre commerçant ou à votre distributeur. Nelson déterminera si le défaut est couvert par la garantie. S'il l'est, il sera remplacé ou réparé. Veuillez compter 4 à 6 semaines pour les réparations ou le remplacement et le renvoi du produit ou de la pièce. Si un produit ou une pièce est remplacé, le remplacement est garanti uniquement pendant le restant de la période de garantie de la pièce ou du produit original.

Cette garantie vous donne des droits spécifiques et vous pouvez aussi avoir d'autres droits qui varient d'une province à l'autre. L.R. Nelson Corporation n'autorise personne à créer pour lui d'autres obligations ou responsabilités relatives aux produits Nelson.

SoloRain da NELSON. Instruções para o Atuador Programável Modelos 8010, 8012 e 8029



Tabela de compatibilidade de válvulas

Seguidamente, apresenta-se uma lista de adaptadores que lhe permitem utilizar o produto SoloRain com as válvulas descritas. Os modelos 8010, 8030 e 8090 de SoloRain são compatíveis com todas as válvulas de Nelson. Para escolher o adaptador correcto para a válvula na qual será instalado, consulte o quadro seguinte.

Lembre-se sempre de instalar a cobertura de protecção nos modelos 8010 e 8030.

8010, 8030 vendido com os adaptadores Nelson e Hardie	*Modelo 77422: Adaptador Hardie somente
compatível com o adaptador NE Nelson:	Hardie 623 DPR**
7901 / 7916(BSP)	Richdel 205TF, 711 APR, 713 APR
7911 / 7917(BSP)	Irritrol 216
7931	Superior 950, 800
7941	Hit 510
7951 / 7971(BSP)	Buckner 20021, 20321
7952 / 7972(BSP)	Bermad 1"
7953 / 7973(BSP)	Dorot 1"
7981 / 7991(BSP)**	Griswold 1"
7982 / 7992(BSP)**	Galcon 1"
*Modelo 77423: Adaptador Toro somente	*Modelo 77424: Adaptador Rainbird somente
Toro Flo-pro	Rainbird PEB, DV, DVF, ASVF, EFB-CP, GB, PGA

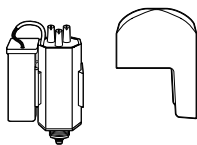
* Os modelos 77422, 77423 e 77424 são vendidos separadamente
** Estas válvulas não necessitam um adaptador

A. INTRODUÇÃO

Agradecemos a sua seleção do Atuador Programável SoloRain da Nelson. Este acionador programável, com a tecnologia mais avançada, é comprovado, fácil de instalar e realizará uma irrigação mais eficaz. Por favor, leia cuidadosamente as instruções para familiarizar-se com precauções importantes, e com as instruções de programação, operação e instalação.

Importante: Antes de introduzir a bateria de 9V, leia todas as instruções. Guarde esta brochura para futura consulta.

Se você tiver alguma dúvida com relação ao Atuador SoloRain da Nelson, por favor, ligue para a nossa linha grátis de suporte técnico ao telefone: , 800-489-4568 (dentro dos EUA) ou 309-690-2200 (fora dos EUA).

B. ESPECIFICAÇÕES

• Recursos

- Liga e desliga automaticamente
- tempo de irrigação: 1 minuto a 5,5 horas
- 3 controladores para facilitar a programação
- Irrigação automática até 2 vezes por dia

• Eletricidade

- Funciona com uma bateria alcalina de 9V (um ano de operação)

• Dados Técnicos

- Faixa de temperatura de operação: 0° a 49°C
- Dimensões: 12 cm Alt X 6,4 cm Larg X 4,5 cm Fund
- Fabricado em plástico de nylon
- Completamente impermeável/submersível em até 2 metros de água
- Pressão de operação: 7 PSI a 150 PSI
- Peso: 170 gramas, sem bateria
- Fácil de instalar e programar
- Tampa de segurança incluída
- Compatível com a maioria das válvulas com adaptadores

C. INSTALAÇÃO

• Acerto da hora e instalação da bateria

- Antes de instalar a bateria, acerte os controladores no painel do Atuador Programável no horário atual.

1. Coloque o controlador 1 na hora
2. Coloque o controlador 2 no minuto
3. Programe o quadrante 3 em AM ou PM - nunca na posição ou na posição desligado



4. Ligue uma bateria alcalina 9V de alta qualidade, tal como o Energizer® (Energizer é marca registrada da Eveready Battery Co., Inc.) Coloque a bateria já ligada no compartimento da bateria. Um estalido audível do mergulhador indicará que a bateria está ligada.

Importante: Certifique-se de que a tampa da bateria esteja alinhada e firme para garantir a impermeabilidade.

• Instalação do Atuador Programável

- Troque o solenóide CA e colar de vazamento (se existe) pelo Atuador Programável SoloRain da Nelson e adapte.
- Se a válvula estiver equipada com uma purga manual, esta não deverá ser utilizada, porque poderá. Provocar a prisão do êmbolo na posição de aberto.

Aviso: Algumas válvulas Hardie possuem solenóides de CA com anéis o-ring encaixados no solenóide. Será necessário usar os anéis o-ring conforme a ilustração.

Obs.: Escolha o adaptador apropriado para a válvula em que será instalado. Consulte a tabela de Compatibilidade de Válvulas.

- Enrosque o atuador programável e o adaptador na válvula com os dedos.

Obs.: Talvez seja necessário remover o compartimento da bateria ao enroscar para que haja espaço para o controle do fluxo na válvula. O compartimento da bateria de plástico separa-se da unidade, bastando deslizar o compartimento para cima. Nunca se esqueça de voltar a colocar o compartimento depois de instalar o actuador e de colocar a tampa de protecção.

D. PROGRAMAÇÃO

A programação do Atuador Programável SoloRain é fácil e rápida com a utilização dos 3 controladores.

- **Controlador 1:** define a hora de início da irrigação
- **Controlador 2:** define a duração da irrigação em minutos

- **Controlador 3:** define os programas de irrigação da seguinte maneira:

- **AM:** de manhã
- **PM:** de noite
- Início **MANUAL** para o tempo de irrigação indicado no controlador 2
- **a:** Ciclo diário para o tempo de irrigação indicado no controlador 2
- **b:** Ciclar de três em três dias para o tempo de irrigação indicado no controlador 2
- **c:** Ciclo diário para o tempo de irrigação definido pela duração no controlador 2 dividida por 5
- **d:** Ciclo diário para o tempo de irrigação definido pela duração no controlador 2 multiplicada por 6
- **e:** Dois ciclos diários para o tempo de irrigação definido pela duração no controlador 2, a intervalos de 12 horas
- **OFF:** Desligamento manual



E. EXEMPLOS DE PROGRAMAÇÃO

• Acertando a hora

Vamos acertar o Atuador Programável SoloRain para 10:30 da manhã: Antes de conectar a bateria,

1. Coloque o controlador 1 em **10**
2. Coloque o controlador 2 em **35**
3. Coloque o controlador em **AM**
4. Aviso: Durante a operação manual cronometrada é permitido colocar os controladores no programa desejado. No final da operação manual cronometrada o Atuador Programável reconhecerá o programa desejado.

Importante: Certifique-se de que a tampa da bateria esteja alinhada e firme para garantir a impermeabilidade.

O relógio do Atuador Programável SoloRain está regulado e pronto para a programação.

Os programas de irrigação:

- a: Programar o Atuador Programável SoloRain para iniciar a irrigação diariamente às **8 horas** da manhã durante **30 minutos**.
 1. Coloque o controlador 1 em **8**
 2. Coloque o controlador 2 em **30**
 3. Coloque o controlador em **"a"** do lado **AM**

Seu Atuador Programável SoloRain está pronto para iniciar a irrigação diariamente às 8 horas da manhã durante 30

minutos.

- b: Programar o Atuador Programável SoloRain para iniciar a irrigação de três em três dias às **6 horas** da tarde durante **10 minutos**.

- 1 - Coloque o controlador 1 em **6**
- 2 - Coloque o controlador 2 em **10**
- 3 - Coloque o controlador em **"b"** do lado **PM**

Seu Atuador Programável SoloRain está pronto para iniciar a irrigação às 6 horas da tarde durante 10 minutos de três em três dias. A rega pode começar no primeiro ou terceiro dia.

- c: Programar o Atuador Programável SoloRain para iniciar a irrigação diariamente às **9 horas** da manhã durante **2 minutos**.

1. Coloque o controlador 1 em **9**
2. Coloque o controlador 2 em **10**
3. Coloque o controlador em **"c"** do lado **AM**

Seu Atuador Programável SoloRain está pronto para iniciar a irrigação durante 2 minutos (tempo de irrigação definido pela duração no controlador 2 dividida por 5) diariamente às 9 horas da manhã.

- d: Programar o Atuador Programável SoloRain para iniciar a irrigação diariamente às **11 horas** da manhã durante **2 horas**.

1. Coloque o controlador 1 em **11**
2. Coloque o controlador 2 em **20**
3. Coloque o controlador em **"d"** do lado **AM**

Seu Atuador Programável SoloRain está pronto para iniciar a irrigação diariamente às 11 horas da manhã durante 2 horas (tempo de irrigação definido pela duração no controlador 2 multiplicado por 6).

- e: Programar o Atuador Programável SoloRain para iniciar a irrigação duas vezes por dia durante **25 minutos** a intervalos de **12 horas** às **9 horas** da manhã e outro período às **9 horas** da noite.

1. Coloque o controlador 1 em **9**
2. Coloque o controlador 2 em **25**
3. Coloque o controlador em **"e"** do lado **AM**

Seu Atuador Programável SoloRain está pronto para iniciar a irrigação 2 vezes por dia durante 25 minutos começando às 9 horas da manhã e às 9 horas da noite.

• Operação Manual INICIAR:

Coloque o Atuador Programável SoloRain em **MANUAL** para iniciar a irrigação durante **5 minutos**.

1. Coloque o controlador 2 em 5

2. Coloque o controlador 3 em **MANUAL**

O Atuador Programável SoloRain começará a irrigar imediatamente durante 5 minutos.

Aviso: Durante a operação manual cronometrada é permitido colocar os controladores no programa desejado. No final da operação manual cronometrada o Atuador Programável reconhecerá o programa desejado.

• PARAR:

- 1 - Coloque o controlador 3 em **OFF** (Desligado)

O Atuador Programável SoloRain desligar-se-á imediatamente.

F. MANUTENÇÃO

- Troque a bateria alcalina de 9V cada ano de operação

- Se o Atuador Programável SoloRain parecer não estar funcionando direito, verifique o seguinte:
 - você está utilizando uma bateria alcalina de lata qualidade, tal como a Energizer® (não recarregável)
 - a bateria tem boa conexão ao bloco de terminais
 - o acionador está instalado com o adaptador de válvula apropriado
 - o mergulhador não está entupido com terra ou areia
 - a pressão de operação abaixo de 150 psi

GARANTIA DA NELSON

Os produtos eletrônicos são garantidos por dois (2) anos. No caso de qualquer defeito, a Nelson reparará ou substituirá, a seu critério, o produto ou peça defeituosa.

Esta garantia não se estende a danos a um produto ou peça da Nelson como resultado de acidente, abuso, alteração, negligência, uso impróprio, instalação incorreta ou gasto normal nem à aparência externa ou à cor. Esta garantia se aplica somente para o usuário original do produto da Nelson.

Se surgir um defeito em um produto ou peça da Nelson dentro do prazo da garantia, você deve consultar o revendedor local, o distribuidor, ou a L.R. Nelson Corporation.

A Nelson poderá, a seu critério, exigir que a peça seja devolvida para um ponto de serviço da Nelson ou ao revendedor ou distribuidor. A Nelson decidirá se a peça está ou não coberta pela garantia. Se a peça estiver coberta, será reparada ou substituída. É favor deixar 4 a 6 semanas para os reparos ou substituição do produto, e para a sua devolução. Se um produto ou peça for substituído, a substituição será garantida somente para o restante do prazo original da garantia da peça ou produto.

Esta garantia lhe concede certos direitos legais, e é possível que você tenha outros direitos que variam de uma jurisdição a outra. A L.R. Nelson não autoriza nenhuma pessoa a criar outras obrigações ou responsabilidades com relação aos produtos da Nelson.